



# EasyCut F/R

Anbau-Scheibenmäherke





# EasyCut

Mehr als mähen



- Messerschnellverschluß 
- SafeCut INSIDE: einzeln abgesicherte Mähscheiben
- Streifenlose Mahd mit optimaler Überlappung der Messerlaufbahnen
- Anfahrsicherung: Mähholm weicht nach hinten und oben aus
- DuoGrip: Schwerpunktaufhängung mit doppelter Führung
- Optimaler Auflagedruck über schnell reagierende, einstellbare Zugfedern
- Optional hydraulische Einstellung des Auflagedruckes während der Fahrt
- CV-Aufbereiter: auf Griff stehende V-Stahlzinken
- Komfortables Schaltgetriebe für CV-Aufbereiter: 600 und 900 U/min
- Transport mit zur Traktormitte hin geklappter Mäheinheit: kompakt, Top Gewichtsverteilung und Übersicht
- Platzsparende Parkposition in Transportstellung auf optionalen Stützfüßen



**EasyCut:**  
 Mähen mit weltweit besten Erfahrungen,  
 robust und leicht zu handhaben.

Das Programm	4
Mähholm	6
Einzelscheibensicherung SafeCut	12
DuoGrip – Die Schwerpunktaufhängung mit doppelter Führung	14
Anfahrtsicherung	16
Verstellung des Auflagedruckes	17
Arbeiten und transportieren	18
Heckscheibenmäher ohne Aufbereiter EasyCut R 280, R 320, R 360	20
Heckscheibenmäher mit CV-Aufbereiter EasyCut R 280 CV, R 320 CV	26
Frontmäher ohne Aufbereiter EasyCut F 280 M, F 320 M, F 280, F 320	34
Frontmäher mit CV-Aufbereiter EasyCut F 320 CV	44
Technische Daten	48



# EasyCut

Mähen ohne Kompromisse

- Perfekter Schnitt
- Geringer Leistungsbedarf
- Komfortabel
- Zuverlässig und langlebig



## EasyCut R 280, R 320, R 360

Mit Arbeitsbreiten von 2,73m, 3,16m und 3,60m hinterlassen die Heckscheibenmäher der Baureihe R ein sauberes Mähbild. Die kompakt angebauten Mäher sind leichtzünftig und passen sich allen Bodenkonturen bestens an.



## EasyCut R 280 CV, R 320 CV

Die Heckscheibenmäher mit CV-Aufbereiter stehen für eine schnellere Abtrocknung des Futters. Die auf Griff stehenden V-förmigen Stahlzinken bearbeiten das gemähte Halmgut über die komplette Mähholmbreite.



# Technik vom Feinsten

Mit der neuen Mähergeneration EasyCut kaufen Sie Erfahrung und Kompetenz im Mähwerksbau. Innovationen wie der neue Dreipunktbock mit optional hydraulischer Einstellung des Auflagedruckes, die auf Griff stehenden Aufbereiterzinken bei den CV-Mähern, der kompakte Anbau sowie die leichte Bedienung stehen für höchsten Komfort und perfekte Arbeit.



## EasyCut F 280 M, F 320 M

EasyCut Frontscheibenmäher der Baureihe M mit geringerem Eigengewicht – ideal für steile Hanglagen oder wenn Sie das Mähgut breit ablegen möchten. Die Koppelpunkte sind so gelegt, dass auch mit kompakten Spezialtraktoren gearbeitet werden kann.



## EasyCut F 280, F 320

Die Frontmäher mit Arbeitsbreiten von 2,71 m bis 3,14 m und angetriebenen Schwadleitrollen. Beim EasyCut F 320 lässt sich die Schwadbreite über die Wahl der Schwadrollen verändern



## EasyCut F 320 CV

Der Frontmäher mit dem Stahlzinken-Aufbereiter CV und einer Arbeitsbreite von 3,16 m. Manuell oder hydraulisch einstellbare Entlastungsfedern am Bock sorgen für den optimalen Auflagedruck.



# Der Mähholm

Darauf können Sie sich verlassen

- Rundum verschweißter Mähholm: robust, dicht und auf Lebensdauer geschmiert
- Langlebiger Satellitenantrieb mit großen Stirnrädern: hohe Laufruhe und beste Kraftübertragung
- Ohne Innenschuh: störungsfreies Mähen



## Das Original:

Der Satellitenantrieb im Mähholm – von KRONE entwickelt und seit 1989 weltweit erfolgreich im Einsatz: Großdimensionierte Stirnräder mit bis zu 66 Zähnen übertragen die Hauptantriebskräfte bis zum Ende des Mähholmes. Aufgrund ihrer großen Durchmesser drehen sie langsamer und es greifen viele Zähne

benachbarter Stirnräder ineinander. Diese Konstruktion besticht durch Laufruhe, beste Kraftübertragung und hohe Lebensdauer. Die vorgelagerten Nebenantriebe treiben jeweils nur eine einzelne Mähscheibe an und sind damit nur geringen Belastungen ausgesetzt.

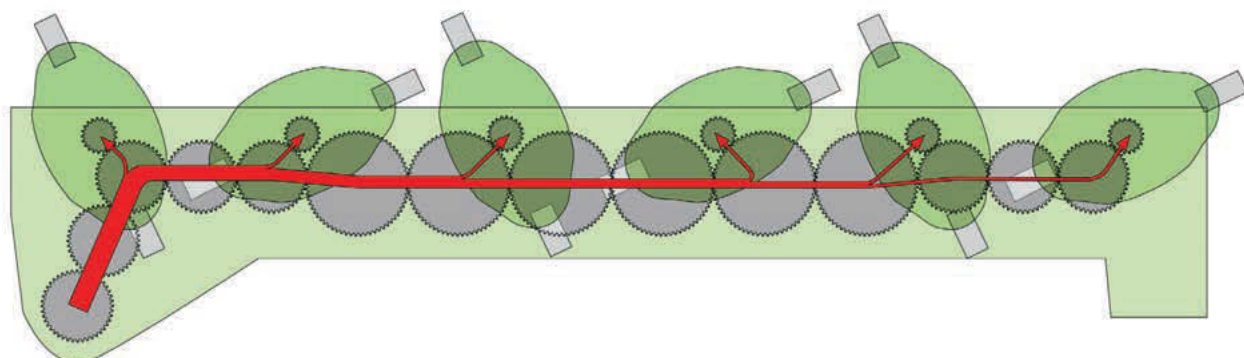

# EasyCut – Nur von KRONE

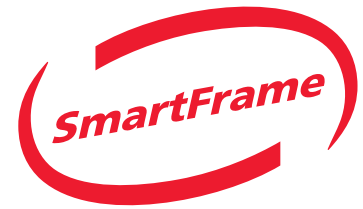

Die KRONE Scheibenmäher der Baureihe EasyCut stehen für saubere und exakte Mäharbeit. Der geschlossene, rundum geschweißte Mähholm ist auf Lebensdauer geschmiert und bleibt auch nach langjährigem Einsatz dicht und in Form. Die großen Stirnräder im Ölbad halten höchsten Dauerbelastungen stand und überzeugen durch besondere Laufruhe. Der Messerschnellverschluss und die Mähscheibensicherung SafeCut sind serienmäßig.



## **Kraftvoll verzahnt:**

Die großen Zahnräder mit abgeflachten Zahnflanken bieten den Vorteil, dass mehr Zähne benachbarter Stirnräder im Eingriff sind und somit die Kräfte noch besser übertragen werden.

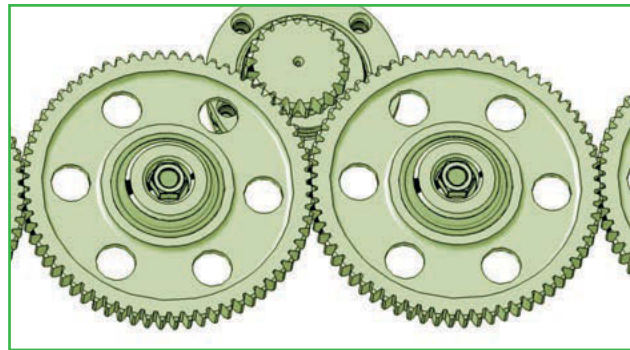

## **Dicht und robust:**

Die rundum geschweißten und auf Lebensdauer geschmierten Mähholme werden mit modernster Schweißroboter- und CNC-Technologie gefertigt und erfüllen damit höchsten Qualitätsansprüchen. Denn der Mähholm ist das Herzstück eines jeden Scheibenmähers.



## **Ohne Innenschuh:**

Der Antrieb des Mähholmes erfolgt über ein Winkelgetriebe direkt hinter der inneren Räumtrommel. Damit ist ein verstopfungsfreies Arbeiten am Vorgewende oder in keilförmig auslaufenden Beständen gewährleistet.

# Der Mähholm

## Bestens in Form

- Keilförmiges Holmprofil für den sauberen Schnitt
- Robuster Stirnradantrieb mit doppelter Lagerung und großem Lagerabstand
- Schwad- oder Breitschwadablage
- Gehärtete Gleitkufen



### Streifenlos mähen:

Da die Mähscheiben bei paarweiser Drehrichtung sowohl nach hinten als auch entgegengesetzt der Fahrtrichtung nach vorne drehen, muss für eine saubere Mahd die Überlappung der Messerlaufbahnen stimmen. Aus diesem Grund ist die Überlappung der Mähklingen

zwischen den auseinanderlaufenden Scheiben größer – ideal für die streifenlose Mahd von jungem Futter in leichten Beständen. Die geringere Überlappung zwischen den zusammenlaufenden Scheiben begünstigt den Abfluss großer Futtermengen.

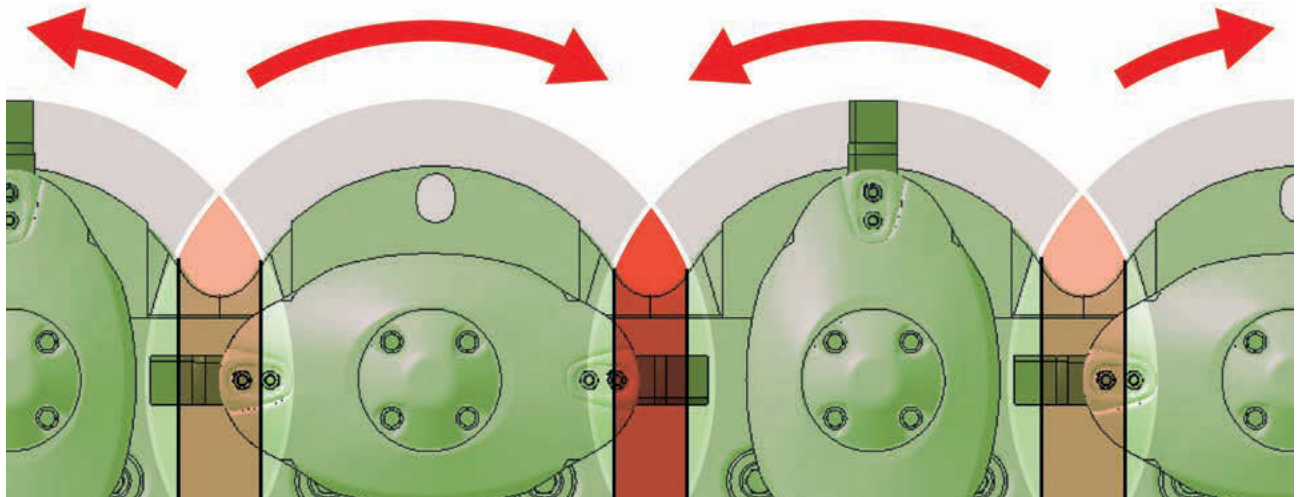



# EasyCut – Der bessere Schnitt!

Flach mähen auf Wiesen und Weiden, etwas höher mähen

in langstängeligem Ackerfutter;

das keilförmige Holmprofil

bietet einen großen Ein-

stellbereich. Mit einem EasyCut arbeiten

Sie störungsfrei und hinterlassen ein sauberes Schnittbild. Mit der

großdimensionierten, doppelten Stirnrad-Lagerung und dem großen

Lagerabstand sind die Mähholme robust und hoch belastbar.

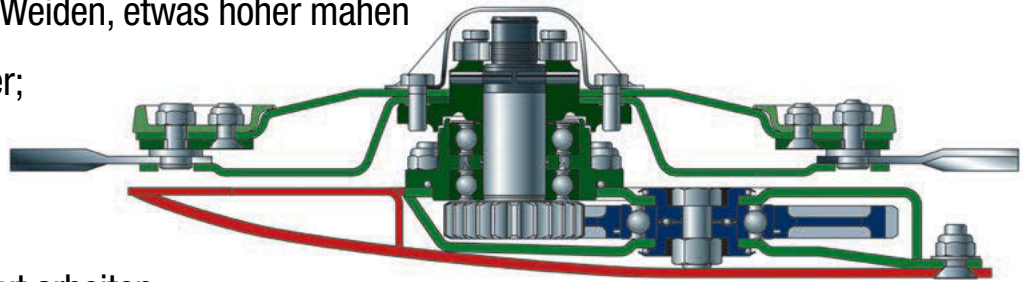

## Praktisch:

Die vorgelagerten Stirnräder unmittelbar unter den Scheiben sind im Lagergehäuse exzentrisch angeordnet. Die kleineren Stirnräder der Nebenantriebe lassen sich inklusive ihrer Lagerung nach oben, die großen des Hauptantriebes zur Seite hin entnehmen.

## Schwadablage:

Damit das gemähte Futter nicht von den Traktorrädern überfahren wird, sind die exzentrischen Lagergehäuse so positioniert, dass die Scheiben zur Mitte hin drehen. Die mit Drehrichtung A ausgerüsteten EasyCut R 280 und R 320 legen ein Schwad ab. Das mit Drehrichtung A ausgerüstete EasyCut R 360 legt zwei Schwade ab.

## Breitablage:

Die mit Drehrichtung B ausgerüsteten EasyCut legen das Erntegut breit ab. Alle Scheiben drehen paarweise. Das über die komplette Mäherbreite abgelegte Futter trocknet gleichmäßiger und schneller ab.

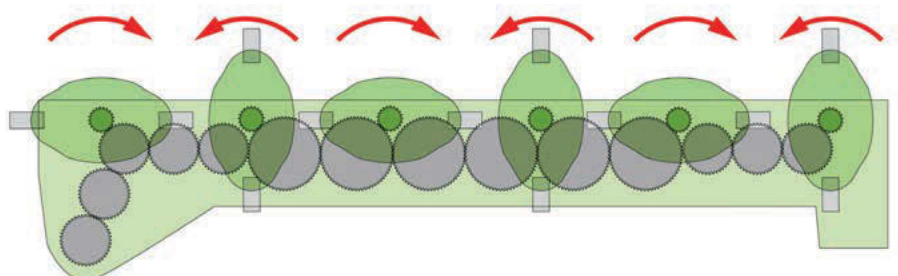
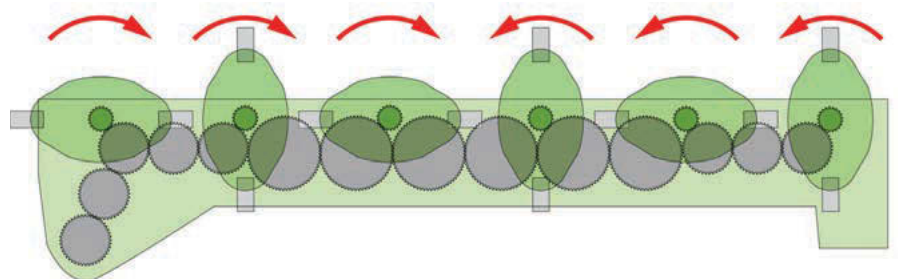

# EasyCut

Perfekt bis ins Detail

- Messerschnellverschluss
- Austauschbare Messerhaltebolzen und Räumler
- Geringster Messerverschleiß  
Schwenkbereich der Messer um 360°
- Exzellenter Schnitt  
Optimale Überlappung der Messerlaufbahnen



## Leicht gleiten:

Die sehr breiten Gleitkufen aus gehärtetem Stahl schützen den Mähholm, reduzieren den Auflagedruck und schonen die Grasnarbe. Leicht lassen sich die angeschraubten Kufen austauschen.



## Höher mähen:

Mit Hochschnittkufen für Stoppellängen von über 80 mm mähen Sie je nach Montage 30 bzw. 50 mm höher.



## Zum Schutz:

Die abgerundeten Anschlagstücke zwischen den Gleitkufen schützen den Mähholm. Die Kontur an der Unterseite verhindert den Materialaufbau. Das gemähte Gut fließt kontinuierlich ab.



# Erfolg durch Praxis

Der Erfolg der KRONE Scheibenmäher ist auf die perfekte Arbeit, Haltbarkeit und auf viele sinnvolle Alleinstellungsmerkmale zurückzuführen. Mit den EasyCut Mähwerken erfüllt KRONE die Anforderungen aus der Praxis. Der Messerschnellverschluss, die geringen Verschleißteilkosten und die perfekte Anordnung der Messerscheiben für eine streifenlose Mahd sind nur einige wenige Beispiele, die für die Wahl eines EasyCut Scheibenmähers sprechen.



## Messerwechsel im Nu:

Der Messerschnellverschluss ist für viele Praktiker ein Muss. Schnell und leicht lassen sich die Messer am Einsatzort wechseln.

## Minimaler Verschleiß:

Die Messer können sich voll um ihre Messerhaltebolzen drehen. Die Messer sind geschützt, können sich nicht verkeilen, haben einen geringeren Verschleiß und reinigen sich selber.



## Das spart Kosten:

Verschlossene Messerhaltebolzen und Räumler – am KRONE EasyCut kein Problem. Sie können jeweils einzeln ausgetauscht werden. Auf besonderen Wunsch können die Messerhaltebolzen durch Messerschrauben ersetzt werden.

## Sauber schneiden:

112 mm lange Messer in geschränkter Form und die weite Überlappung der Messerlaufbahnen sorgen für den sauberen Schnitt und gleichmäßigen Futterfluss.



# SafeCut

## Einzel abgesicherte Mähscheiben

- Voll geschützte Antriebe
- Keine Kollision mit benachbarten Mähscheiben
- Keine Verschleißerscheinungen
- Schnelles Auswechseln der Hohlspannstifte, geringste Kosten



### **Voller Schutz:**

Die Mähscheiben des EasyCut sind doppelt geschützt. Die Mähscheiben arbeiten im geschützten Bereich des Mähholmes und ragen nicht über die Gleitkufen hinaus. Die serienmäßige Abschersicherung SafeCut bietet zusätzliche Sicherheit.

### **Ideal:**

Keine Belastung der Hohlspannstifte beim Mähen. Die Lagereinheit ist über eine Mutter und zwei Klemmschrauben vorgespannt. Die Hohlspannstifte können nicht ermüden. Die Ansprechschwelle bleibt auch nach langer Nutzung konstant.

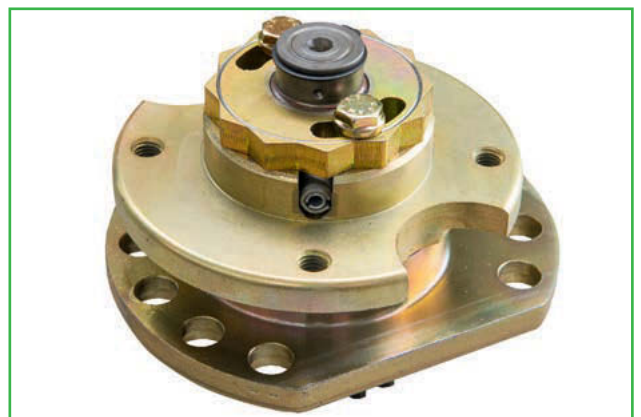

# SafeCut – nur von KRONE

Jeder kennt es: Kollisionen können Schäden und Reparaturkosten verursachen. Hier bietet KRONE mit SafeCut ein Höchstmaß an Sicherheit. Die DLG-prämierte Absicherung der Mähscheiben gegenüber Fremdkörpern für EasyCut mit und ohne Aufbereiter ist einzigartig in Sicherheit und Komfort. SafeCut gehört zur Grundausstattung aller Scheibenmäher der Baureihe EasyCut.



**SafeCut  
INSIDE**

## **Absolut sicher:**

Anstatt den Schlag voll auf die Stirnräder des Mähholmes zu leiten, scheren bei kurzfristiger Überlastung die Hohlspannstifte in der Antriebsritzelwelle ab. Die weiter laufende Ritzelwelle dreht über ihr Hubgewinde die Mähscheibe nach oben. Die Mähscheibe verlässt den Gefahrenbereich,

befindet sich oberhalb der Messerlaufbahnen benachbarter Scheiben und geht nicht verloren. SafeCut verhindert Schäden am Stirnradantrieb und an benachbarten Scheiben. Das Auswechseln der Hohlspannstifte erfolgt in wenigen Minuten und verursacht kaum Kosten.

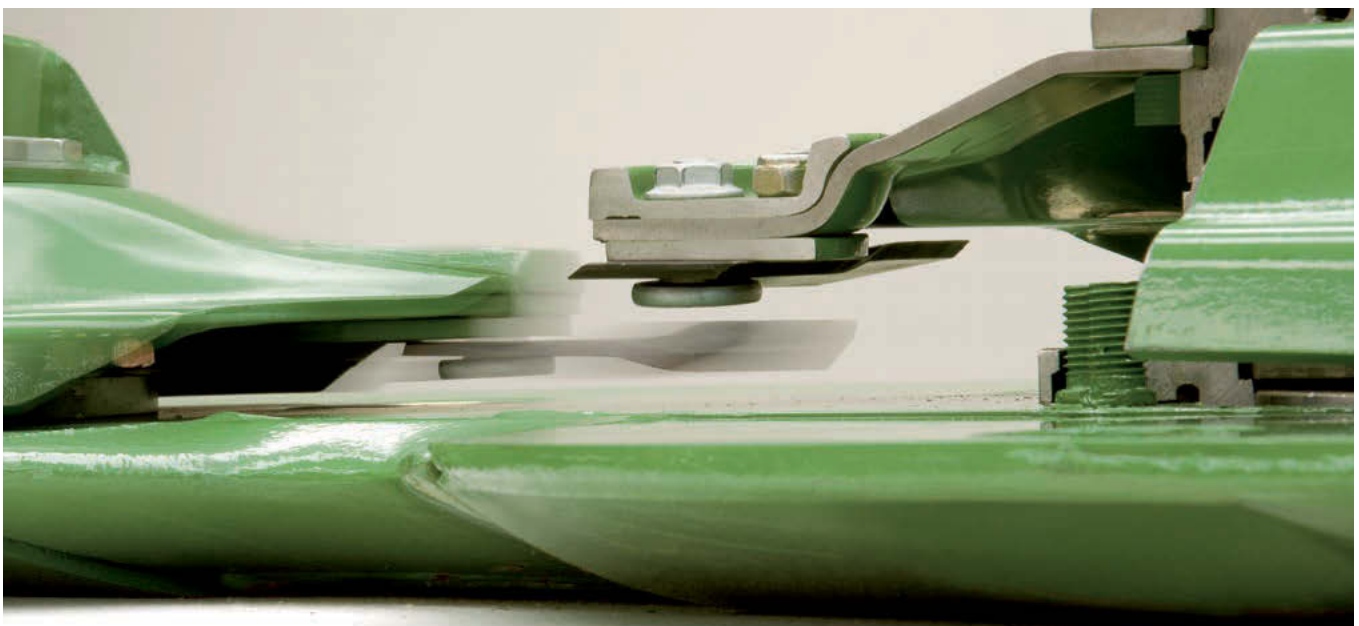

# DuoGrip

## Das intelligente Lenkersystem

- Doppelte Anlenkung des Mähholmes:  
„Im Schwerpunkt getragen – von Lenkern geführt“
- Gleicher Auflagedruck über die gesamte Arbeitsbreite
- Optimale Führung:  
Weniger Seitenzug, sauberer Schnitt
- Kurzer Tragholm, hoch belastbar



### **Nicht mittig – sondern im Schwerpunkt:**

Ausbalanciert mit gleichem Auflagedruck über die komplette Arbeitsbreite mähen! Eine Forderung, die KRONE Scheibenmäher voll erfüllen. Da der Mähholm aufgrund des Antriebes auf der inneren Seite schwerer ist, bevorzugt KRONE die Aufhängung des Mähholmes im

Schwerpunkt und nicht in der Mitte. Der kurze Auslegearm, die Aufhängung im Schwerpunkt und die Führung über zusätzliche Lenker sorgen für höchste Stabilität bei geringem Gewicht – ideal für den harten, praktischen Einsatz.



# DuoGrip – für beste Führung

Qualitätsfutter erfordert eine saubere Mahd. Damit gewinnt nicht nur die Bauart des Mähholmes, sondern auch dessen Aufhängung immer mehr an Bedeutung. Mit KRONE DuoGrip wird der Mäher nicht nur im Schwerpunkt getragen, sondern zusätzlich auch von Lenkern seitlich geführt. Der Clou: der gleiche Auflagedruck über die komplette Arbeitsbreite sorgt für ein gleichmäßiges Schnittbild und das bei höchster Leichtzügigkeit und bester Seitenführung.

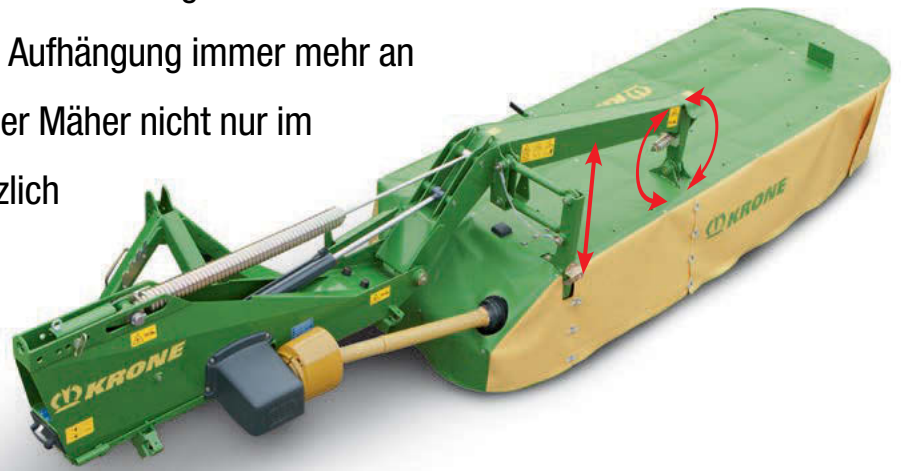

## Mit verteilten Lasten:

Das Lenkerparallelogramm fängt die seitlichen Kräfte ab und führt die Mäheinheit in Fahrtrichtung. Die Lenker entlasten den Auslegearm und die Aufhängung der Mäheinheit im Schwerpunkt.

## Robust:

Die Mäheinheit ist am Ende des Auslegearmes über einen im Kugelauge gelagerten Bolzen aufgehängt. Ein großer Pendelbereich und damit eine beispielhafte Boden Anpassung sind das Ergebnis.



# Genial einfach

Mit optimaler Auflage und Anfahrtsicherung

- Zentral einstellbare Entlastungsfedern für den gleichmäßigen Schnitt bei optimalem Auflagedruck
- Werkzeuglose Einstellung des Auflagedruckes per Steckbolzen
- Hydraulische Einstellung des Auflagedruckes während der Fahrt, optional
- Anfahrtsicherung nach hinten und oben: doppelte Schutzfunktion



## Voll abgesichert:

Die Anfahrtsicherung der Baureihe EasyCut R gibt Ihnen Sicherheit bei der Arbeit an Feldrändern, Zäunen und plötzlich auftretenden Hindernissen. Beim Auslösen schwenkt die Mäheinheit sowohl um bis zu ca. 1,20 m nach hinten, als auch um bis zu 40 cm nach oben. Damit kann die Mäheinheit übersehenen Hindernissen ausweichen. Nachdem das Hindernis passiert ist, schwenkt die Mäheinheit automatisch in die Arbeitsposition zurück.

## Nach hinten und oben:

Die serienmäßige mechanische Anfahrtsicherung mit einstellbarer Spiralfeder und Raste arbeitet sehr zuverlässig. Sie ist in der Aufhängung der Mäheinheit integriert und sichert somit das Ausweichen der Mäheinheit beim Auftreffen auf ein Hindernis.

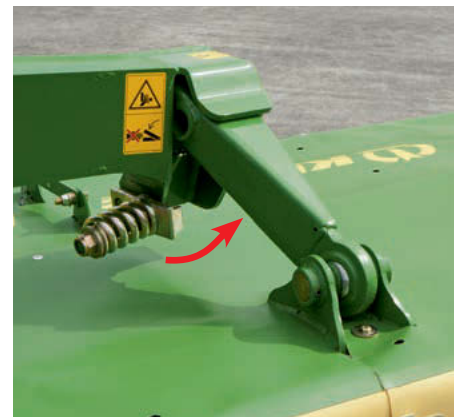



# Schnell fahren und sauber ernten

Hydraulisch oder manuell einstellbare Entlastungsfedern haben den Vorteil, dass sie prompt und äußerst schnell reagieren. So haben Sie auch bei schneller Fahrt auf unebenem Boden das perfekte Mähbild; Basis für sauberes, qualitativ hochwertiges Futter und den schnellen, gleichmäßigen Wiederaufwuchs. Aufgrund der Kinematik zwischen Feder und Tragholm bleibt der eingestellte Auflagedruck auch auf unebenem Untergrund nahezu gleich.



## Zur Kontrolle:

Das vom Traktorsitz aus gut ablesbare Manometer zeigt den hydraulisch eingestellten Auflagedruck an. So können Sie sicher sein, dass Sie mit optimaler Einstellung arbeiten, kaum Seitenzug haben und weniger Kraftstoff benötigen.

## Weniger Auflagedruck – mehr Auflagedruck:

Die manuelle Einstellung der Zugfeder ist einfach und schnell. Die Wahl der Federspannung erfolgt durch Umstecken eines Bolzens. Mit zunehmender Federspannung verringert sich der Auflagedruck.

## Hydraulisch vom Traktorsitz aus:

Die optional hydraulische Einstellung der Federspannung bietet höchsten Komfort. Sie ermöglicht die schnelle Anpassung des Auflagedruckes während der Fahrt. Zum Abkoppeln des Mähers erfolgt die Federentspannung vom Traktorsitz aus.



# Gut zu fahren

Ideal in allen Stellungen

- Klappung über die Senkrechte hinaus  
Geringe Transporthöhe, optimale Gewichtsverteilung, übersichtlich
- Hydraulischer Aushub am Vorgewende  
Keine Betätigung der Traktor-Unterlenker
- Riesiger Pendelweg



## Großer Pendelbereich:

Aufgrund der Z-förmigen Tragholme haben die Mähholme mit 29° nach oben und 20° nach unten einen weiten Pendelbereich. Nichts ist im Wege, ideale Voraussetzungen für die Arbeit am Hang, an Böschungen und Gräben.

# Raumwunder:

Zunehmende Arbeitsbreiten erfordern hinsichtlich des Transportes und der Boden Anpassung besondere Konstruktionen. Die Z-Form und der tiefe Drehpunkt des Auslegearmes, das Schwenken des Mähers in die Transportstellung über den Totpunkt hinaus und die Vorgewendestellung ohne Betätigung der Traktorunterlenker sind nur einige Merkmale, durch die die gestellten Anforderungen erfüllt werden. Mit KRONE Scheibenmähern sind Sie sicher unterwegs und leisten beste Mäharbeit unter auch schwierigen Verhältnissen.



## Sicher zum Ziel:

Die Verlagerung des Gewichtes zur Mitte führt zu einer gleichmäßigeren Achs- und Unterlenkerbelastung. Der Traktor weist ein besseres Fahrverhalten auf. Zudem haben Sie in den Außenspiegeln eine gute Sicht nach hinten. Nichts ist im Wege.



## Geringe Transporthöhe:

Der Z-förmige Auslegearm mit tief liegendem Drehpunkt steht für eine geringe Transporthöhe. Aufgrund der hohen Bodenfreiheit lassen sich auch ausgefahrene Wege gut befahren.

## Vom Traktorsitz aus :

Das Ein- und Ausklappen über den Totpunkt hinaus erfolgt hydraulisch: der einfachwirkende Zylinder des EasyCut R 280 und R 320 hat einen Druckspeicher und schwenkt um 110°, der doppelwirkende Zylinder des EasyCut R 320 CV und R 360 um 124°. Beide Versionen sind in beiden Richtungen aktiv und Garant für ein störungsfreies Klappen.



# EasyCut R 280, R 320

Mähen ohne Kompromisse

- Manuelle oder optional hydraulische Einstellung des Auflagedruckes
- Wartungsarmer, kraftschlüssiger Antrieb ohne Riemen
- KRONE Mähscheibensicherung SafeCut serienmäßig
- Freitragender Schutz für den kontinuierlichen Gutfluss



## Drehzahlstabil und durchzugstark:

Der Antrieb erfolgt kraftschlüssig über Wellen und Getriebe. Der Freilauf und die Reibkupplung an der Gelenkwelle zwischen dem Hauptgetriebe und der Mäheinheit schützen den Mähholm, die Kreuzgelenke und den Zapfwellenantrieb des Traktors.

## Volle Arbeitsbreite:

Verstellbare Unterlenkerzapfen ermöglichen beim EasyCut R 280 und EasyCut R 320 den seitlichen Versatz. Damit ist die volle Arbeitsbreite bei unterschiedlichen Traktorspurbreiten, am Hang und in Kombination mit dem Frontmäher gewährleistet.



# Voller Innovationen:

Suchen Sie einen schlagkräftigen Mäher mit einer Arbeitsbreite um 3 m, dann sind die KRONE Scheibenmäher EasyCut R 280 und R 320 mit DuoGrip die richtige Wahl. Innovationen wie die Schwerpunktaufhängung DuoGrip mit manuell oder hydraulisch einstellbarer Entlastungsfeder, die einzigartige Anfahrsicherung und der optimierte Mähholm für den streifenlosen Schnitt sind nur einige Argumente, die für diese EasyCut Mähwerke sprechen.

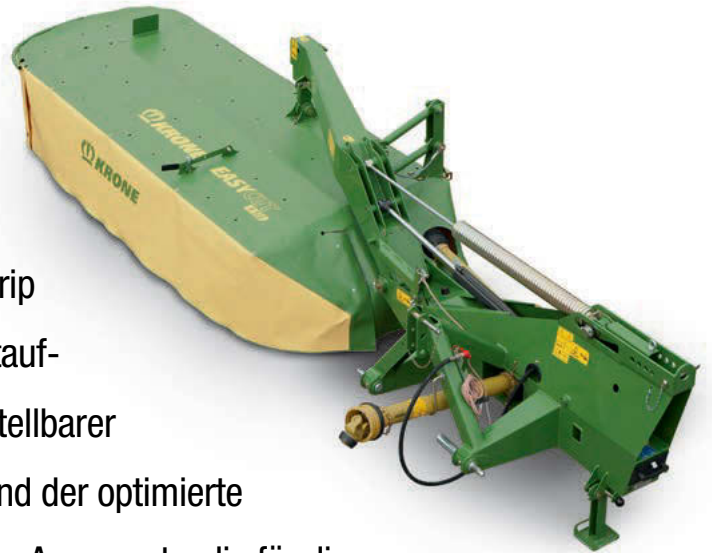

## Entlastung per Feder:

Zur Entlastung des Mähholmes erfolgt beim EasyCut R 280 und EasyCut R 320 über eine manuell oder optional hydraulisch einstellbare Zugfeder. Damit passt sich der Mähholm allen Bodenunebenheiten bestens an, auch bei schneller Fahrt.

## Zum Schutz:

Damit bei Kollisionen das seitliche Schutztuch nicht beschädigt wird, ist der klappbare Seitenschutz mit einem zusätzlichen Rohrbügel ausgerüstet. KRONE weiß, was der Praktiker benötigt.

## Kontinuierlicher Futterfluss:

Alle EasyCut R 280 und EasyCut R 320 haben nach außen hin freitragende Schutzrahmen. Nichts steht dem Futterfluss im Wege. Mit diesen Mähwerken arbeiten Sie störungsfrei am Hang, durch Querschwaden und in Keilen. Die gleichmäßige Schwadablage überzeugt.





# EasyCut R 280, R 320

Praktisch und komfortabel

- Nur ein einfachwirkender Hydraulikanschluss zum Ein- und Ausklappen
- Komfortabler Transport mit zur Traktormitte hin geklapptem Mähholm
- Platz sparende 110° Parkposition auf optionalen Stützen
- Anfahrtsicherung nach hinten und oben



### Bester Zugang:

Zum Austauschen der Messer und Reinigen des Mähers lässt sich die vordere Hälfte des Schutzes hochklappen. Sie gewinnen Platz. Der Mähholm ist an allen Stellen gut zugänglich.

### Alles dabei:

Die transportable Klingenbox bietet Platz für zusätzliche Messer. Das schafft Ordnung. Nichts liegt im Wege.



# Einfach in Funktion und Handling

Dass KRONE Scheibenmäher im In- und Ausland erfolgreich arbeiten, liegt daran, dass KRONE Konstrukteure immer wieder neu gewonnene Erkenntnisse und Erfahrungen aus der Praxis in die Produktion einfließen lassen. So gewinnen Sie mit der aufrechten Parkposition eines EasyCut der R-Baureihe Platz. KRONE Scheibenmäher haben viele praktische Lösungen, die die Arbeit erleichtern und noch effektiver machen.



## **Automatisch:**

Schwenkt der Mäher in Transportstellung, so klappt der Schutz für eine geringere Transporthöhe nach innen. Schwenkt der Mäher in Arbeitsstellung, klappt der Schutz nach außen.

## **Der Kipperanschluss reicht:**

Ein einfachwirkender Hydraulikzylinder mit Speicher genügt, um die Heckscheibenmäherwerke EasyCut R 280 und R 320 von der Arbeits- in die Vorgewende- oder Transportstellung sowie umgekehrt zu verschwenken.

## **Exklusiv von KRONE:**

Das Abstellen in Transportstellung spart Platz und Raum. Optionale Stützfüße geben dem Mäher den sicheren Halt und erleichtern das An- und Abkoppeln. Natürlich können die EasyCut R 280 und R 320 auch in abgeklappter Position geparkt werden.

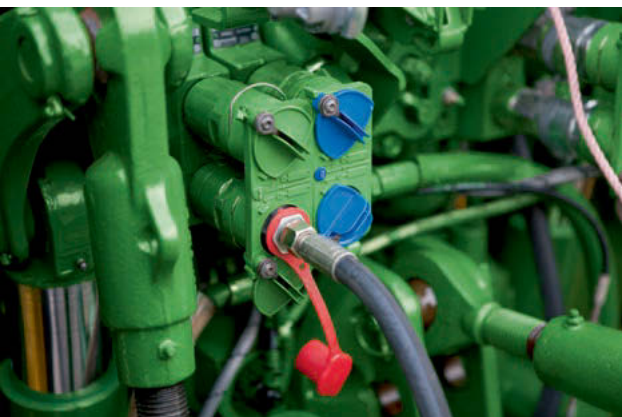

# EasyCut R 360

Mähtechnik, die passt!

- 3,60 m Arbeitsbreite – Top Preis-Leistungsverhältnis
- Zwei-Schwad- oder Breitablage
- Hydraulische einstellbare Mähholmentlastung optional
- Kompakter Transport, Einklappwinkel von 124°



## Drehrichtung „A“ für Zwei-Schwadablage:

Damit das gemähte Futter von den Traktorrädern nicht überfahren wird, drehen beim EasyCut R 360 in der Grundausrüstung die Mähtrommeln in der Mitte gegenläufig und legen zwei Schwade ab. Die zwischen den

mittigen Mähtrommeln angeordnete Stütze mit Leitblech gibt dem langen Schutz zusätzlichen Halt. Nach außen hin ist der Schutz freitragend.





# Günstig mähen

Der KRONE EasyCut R 360 ist als leistungsstarker Anbaumäher mit einer Arbeitsbreite von 3,60 m eine preiswerte Lösung und überzeugt mit Wirtschaftlichkeit. Der Mäher wird nicht nur zur Grünfuttergewinnung eingesetzt, sondern hat auch zum Mähen von Extensivierungsflächen Bedeutung. Je nach Ausführung und Drehrichtung der Mähscheiben kann dieser Mäher das Mähgut breit oder in zwei gleichen Schwaden ablegen



## **Breitablage:**

Je breiter die Ablage erfolgt, umso mehr ist das Erntegut der Sonne und dem Wind ausgesetzt. Die Abtrocknung erfolgt schneller. Sie ernten qualitativ hochwertiges Futter mit weniger Verlusten.

## **Drehrichtung „B“ für Breitablage:**

Für die Breitablage hat das EasyCut R 360 auch in der Mitte des Holms Mähscheiben. Der Schutzrahmen wird von einer äußeren Stütze getragen. Alle Scheiben

drehen gegenläufig. Mit der paarweisen Drehrichtung legen die Mähwerke das Erntegut kontinuierlich über die volle Breite ab.



# EasyCut R 360

Mehr schaffen

- Geringer Leistungsbedarf
- DuoGrip: im Schwerpunkt getragen – von Lenkern geführt
- Mechanische Anfahrtsicherung nach hinten und oben
- SafeCut: Abschersicherung für jede Mähscheibe



## Robust und versetzbar:

Der Dreipunktbock mit Gelenkwellenhalter ist stabil ausgelegt und lässt sich seitlich versetzen. Das ermöglicht den optimalen Überschneit in Kombination mit Frontmähern und die volle Schnittbreite bei unterschiedlichen Traktorspurbreiten.

## Sicher:

Zum Anbau an den Traktorunterlenkern dienen am EasyCut R 360, R 280 CV und R 320 CV beidseitig gelagerte Bolzen der Kategorie II. Die doppelte Lagerung steht für Stabilität und bietet Sicherheit bei stoßartigen Belastungen.



# Effizienter mähen

Das KRONE EasyCut R 360 hat viele Merkmale, die Ihnen Nutzen und Komfort bringen. Das gute Preis-Leistungsverhältnis, die hohe Schlagkraft bei geringem Leistungsbedarf mit im Schwerpunkt aufgehängtem Mähholm, die innovative Absicherung der Mähscheiben durch SafeCut, der kompakte Transport, die einfache Bedienung und das gute Handling sind Fakten, die Maßstäbe in dieser Kategorie setzen.

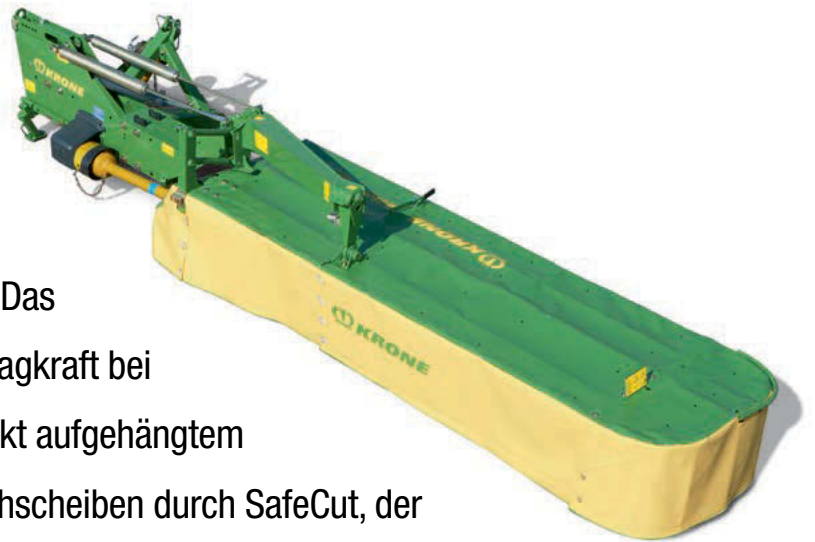

## Zwei Entlastungsfedern:

Aufgrund der großen Arbeitsbreite hat das Scheibenmäherwerk EasyCut R 360 zwei Entlastungsfedern. Die Einstellung der beiden Federn erfolgt manuell oder optional hydraulisch.

## Kompakt:

Der dichte und kompakte Anbau erhöht den Fahrkomfort. Da der Mäher in der Transportstellung nach oben und nicht nach hinten geschwenkt wird, werden die Traktorvorderräder kaum entlastet. Das Lenkverhalten bleibt erhalten.

## Einfach zu bedienen:

Zum störungsfreien Ein- und Ausklappen der Mäheinheit über den Totpunkt in die Transport- oder Arbeitsstellung dient ein doppelwirkender Hydraulikzylinder. Der Aushub in die „Vorgewendestellung“ erfolgt über einen einfachwirkenden Zylinder.





# EasyCut R 280 CV, 320 CV

Intensiver mit V-Stahlzinken

- Auf Griff stehende V-Stahlzinken: Robust, perfekte Aufbereitung
- Extra breiter Zinkenrotor, riesiger Durchmesser 640 mm
- Verstellbare Riffelbleche: intensive Aufbereitung
- Riemenlose Antriebe: Kraftschlüssig und wartungsarm



## Über die komplette Breite:

Die V-Stahlzinkenaufbereiter der einzelnen Mäher erstrecken sich über den vollen Mähbereich, von der linken zur rechten Mähtrammel. Das bewirkt den homogenen Gutfluss über die gesamte Arbeitsbreite und ergibt den optimalen Futteraufschluss.



# Stark in der Leistung Intensiv in der Aufbereitung

Mit dem KRONE Hochleistungsaufbereiter CV und seinen griffigen, V-förmigen Stahlzinken wird das Futter über die gesamte Breite des Mähholmes bearbeitet. Der riesige Durchmesser von 640 mm Durchmesser und die schraubenförmige Anordnung der Zinken stehen für einen kontinuierlichen Gutfluss, hohe Aufnahmekapazität und beste Aufbereitung.

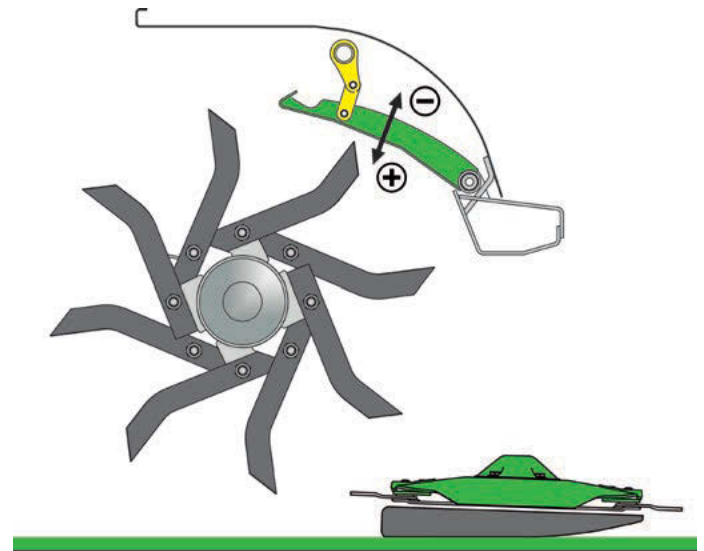

## Effektiv – griffig:

Die gehärteten, auf Griff stehenden V-förmigen Stahlzinken arbeiten intensiv und sind äußerst durchzugstark. Bei Kollision mit Fremdkörpern können die Zinken nach hinten hin ausweichen. Der nach vorne hin begrenzte Pendelweg erhöht die Lebensdauer der Bolzen.

## Intensive Aufbereitung:

Das serienmäßige Riffelblech des CV-Aufbereiters unterstützt die Arbeit der Zinken und sorgt für eine noch intensivere Aufbereitung.



## Verstellbares Riffelblech:

Leicht lässt sich der Abstand zwischen den Zinken und dem Riffelblech über das fein abgestufte Raster verstellen. Mit geringer werdendem Abstand erhöht sich der Grad der Aufbereitung.



## Mit Schaltgetriebe:

900 U/min für die intensive, 600 U/min für die weniger intensive Aufbereitung. Bequem und schnell lässt sich die benötigte Aufbereiterdrehzahl per Schalthebel einstellen.



# EasyCut Aufbereiter CV

Der Spezialist für Qualitätsfutter

- Leichte und schnelle Bedienung
- Optionale Leitbleche für die Breitablage
- Stufenlos einstellbare Schwadbreite
- Schaltgetriebe; verstellbarer Aufbereitungsgrad



## So breit wie möglich – schmal wenn nötig:

Wissenschaftliche Untersuchungen haben bewiesen, dass die Breitverteilung sowohl die Gärqualität als auch den Futterwert erheblich verbessert. Mit den optionalen einstellbaren Breitverteilblechen legen Sie das Futter nicht nur breit, sondern auch leicht, locker und luftig ab. Ihr Nutzen: Sie sparen mindestens einen Zettgang, haben durch die bessere Silagequalität eine höhere Milchleistung und brauchen weniger Kraftfutter zuzukaufen.



# Individuell einstellbar

Der CV-Aufbereiter ist der Futterspezialist. Aufgrund der vielen Einstellmöglichkeiten lässt sich dieser Aufbereiter für unterschiedliche Futterarten und Schwadbreiten individuell einstellen. Alle Einstellungen sind einfach und schnell zu handhaben. KRONE legt großen Wert auf den hohen Bedienungskomfort, der die Arbeit erleichtert.



## 1. Ganz nach Ihren Wünschen:

Mit dem werkzeuglos verstellbaren Prallblech an der Breitverteilhaube lässt sich je nach Futterart und Aufwuchs die Schwadform beeinflussen.



## 2. Für kleine Spurbreiten:

Mit optional zusätzlichen Schwadformern hinterlassen die EasyCut mit Aufbereiter extra schmale Schwade, ideal für Traktoren mit kleinen Spurbreiten.



## 3. Einstellbare Schwadbreite:

Die CV-Aufbereiter haben in der Grundausrüstung links und rechts außen ein- und ausschwenkbare Leitbleche.

## 4. Zwischen die Räder:

Je nach Spurbreite und Reifengröße Ihres Traktors können Sie die Schwadbreite so einstellen, dass die Reifen nicht auf dem gemähten Futter laufen. Auf weichem Untergrund drücken die Reifen das Futter nicht in den Boden. So abgelegte Schwade eignen sich auch für nachfolgende Bergetechniken wie Rundballenpressen und Ladewagen.





# EasyCut R 280 CV, R 320 CV

Bestens gerüstet

- Sicherer Transport mit um 124° nach oben geklapptem Mähholm
- Platzsparende Parkposition mit optionalen Abstellstützen
- Optimale Anpassung, seitlich versetzbarer Dreipunktbock
- Langlebige Schutze mit umlaufenden Gummischutzkanten



### Wartungsfreundlich:

Zum Austauschen der Messer und zum Reinigen des Mähers kann die vordere Hälfte des Schutzrahmens hochklappt und arretiert werden. Sie gewinnen Platz und der Mähholm ist an allen Stellen gut zugänglich.

### Zum Schutz:

Zur Vermeidung von Anfahrtschäden haben die klappbaren vorderen und seitlichen Schutze umlaufende Gummischutzkanten.





# Praktisch und durchdacht

KRONE kennt die verschiedensten Praxisanforderungen und bietet mit den Scheibenmähern EasyCut R 280 CV und R 320 CV eine Technik, die Ihnen mehr Komfort, Profit und Nutzen bringt. Von der 124°-Stellung für eine gleichmäßige Gewichtsverteilung und gute Übersicht im Transport bis hin zum seitlich versetzbaren Anbaubock sind Sie mit dem EasyCut R 280 CV und R 320 CV optimal ausgerüstet. Ihre Arbeit lässt sich schnell und sicher erledigen.

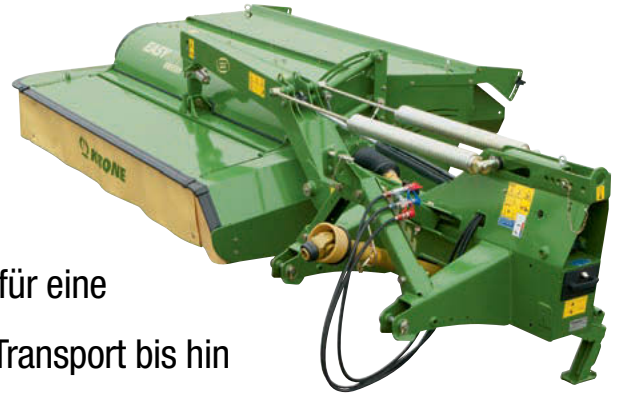

## Zwei Entlastungsfedern:

Aufgrund der Aufbereiter haben die EasyCut R 280 CV und 320 CV höhere Eigengewichte. Hier dienen zwei manuell oder optional hydraulisch einstellbare Zugfedern zur Entlastung des Mähholmes.

## Volle Arbeitsbreite:

Der Dreipunktbock ist seitlich versetzbar. Die Anpassung an unterschiedliche Traktor-Spurbreiten und Frontmäher ermöglicht das Mähen mit voller Arbeitsbreite und optimalem Überschnitt.



## Kompakt:

Mit den optionalen Stützfüßen kann der Mäher nicht nur in Arbeits- sondern auch Transportposition mit nach oben geschwenktem Mähholm abgestellt werden. Das spart Platz – ideal zum Überwintern in Gebäuden.



# EasyCut F 280 M, F 320 M

## Gipfelstürmer

- Geringes Eigengewicht – geringe Vorderachsbelastung
- Kurze Bauweise – Top Handling
- Ideal für kompakte Traktoren in Bergregionen
- Schwerpunktaufhängung mit Pendelbock



### Geht voll mit:

Die geschobene Aufhängung mit dem großen Freiraum nach oben und unten, die langen Gleitkufen und der optionale Teleskopoberlenker ermöglichen die optimale Boden Anpassung in alle Richtungen. Der äußerst geringe

Abstand zwischen den Traktorvorderreifen und dem Mähholm verringert die Pendelwege bei Bodenunebenheiten, erhöht die Lebensdauer der Gelenkwelle und macht den kompakten Frontmäher noch übersichtlicher.

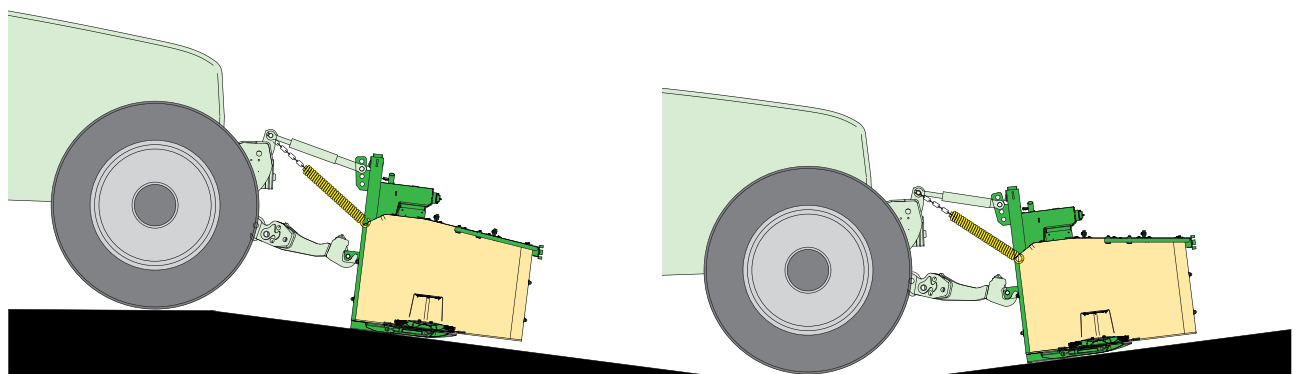

# Die Praxis beweist es:

Die Arbeit in Gebirgsregionen stellt besondere Anforderungen. Für diese oft extremen Verhältnisse sind die KRONE Frontscheibenmäher EasyCut F 280 M mit 2,73 m und F 320 M mit 3,16 m



Arbeitsbreite die optimale Lösung. Der kompakte Aufbau, der nah am Schlepper liegende Schwerpunkt, das perfekte Mähbild in steilen Hanglagen und die guten Anbaumöglichkeiten an auch leichte, kompakt gebaute Gebirgstraktoren sprechen für diese leichten Frontmäher.



## Mit Schwerpunktaufhängung:

Die Frontmäher EasyCut F 280 M und F 320 M sind nicht mittig, sondern im Schwerpunkt aufgehängt. Der gleichmäßige Auflagedruck über die komplette Arbeitsbreite sorgt für eine saubere Mahd.

## Einstellbarer Auflagedruck:

Der Auflagedruck lässt sich leicht über die Federspannung an den Lochschiene und Kettengliedern einstellen. Der optionale Teleskopoberlenker sorgt für eine noch bessere Boden Anpassung in Fahrtlängsrichtung.

## Große Pendelwege:

Mit den großen beidseitigen Pendelwegen von über 30 cm mähen die EasyCut F 280 M und F 320 M auch auf welligem Untergrund sauber und hinterlassen eine heile Grasnarbe.



# EasyCut F 280 M, F 320 M

## Mähen light

- Robuster Anbau-Pendelbock – nur eine Drehachse
- Großer Durchgang
- Kraftschlüssiger Antrieb über Gelenkwellen
- Keine Hydraulikanschlüsse erforderlich
- Optional zwei zusätzliche Mähtrommeln für die Arbeit am Hang



### Mittige Schwadablage:

Die Drehrichtung der Mähscheiben und -trommeln zur Mitte (Drehrichtung A) stehen für die mittige Schwadablage bei kontinuierlichem Futterfluss. Die Mähschwaden bieten beste Voraussetzung für die anschließende Futterbearbeitung.

### Ideal am Hang:

Zwei zusätzliche, optionale Mähtrommeln und spezielle Leitbleche sorgen für einen gleichmäßigen Futterfluss in steilen Lagen, auch wenn quer zum Hang gemäht wird.

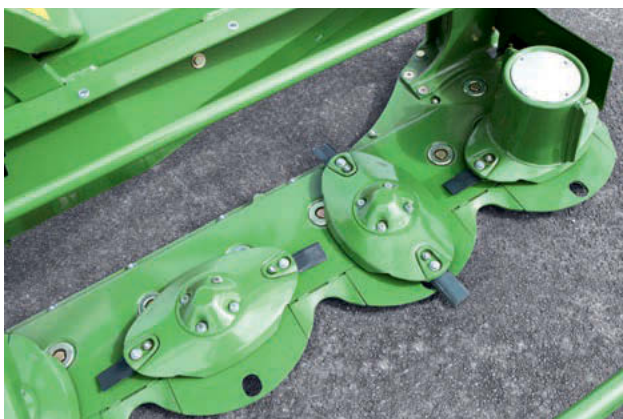

# Alles auf einen Blick:

Hier das EasyCut F 320 M ohne Schutztücher.

Der übersichtliche Aufbau überzeugt. Die Frontmäher der Baureihe EasyCut F 280 M und F 320 M haben geringe Eigengewichte von ca. 500 beziehungsweise 620 kg und lassen sich bestens händeln. Sie benötigen keine Hydraulikanschlüsse. Der An- und Abbau geht schnell und einfach. Der Mähholm ist direkt hinter den äußeren Trommeln aufgehängt – ideal für den gleichmäßigen Futterfluss. Natürlich haben auch diese Frontmäher keilförmige, rundum geschweißte Mähholme und sind mit SafeCut und Messerschnellverschlüssen ausgerüstet.



## Drehzahlstabil:

Der durchzugsstarke, kraftschlüssige Direktantrieb über Wellen und Getriebe garantiert auch unter schwierigen Verhältnissen eine optimale Kraftübertragung vom Traktor auf den Mähholm.



## Vielseitig kombinierbar:

Die Frontmäher sind vielseitig einsetzbar. Sie eignen sich nicht nur zum Einsatz am Hang, sondern auch gut in Kombination mit seitlichen Mähern.



## Kompakt auf der Straße:

Mit eingeklappten Seitenschutten ist die Transportbreite der Frontscheibenmäher EasyCut F 280 M und F 320 M nicht größer als 3,00 m. Eine Sondergenehmigung zum Befahren öffentlicher Straßen und Wege ist nicht erforderlich.



# EasyCut F 280, F 320

Mit angetriebenen Schwadformern

- Angetriebene Schwadleitrollen für die Ablage innerhalb der Traktorspur
- Gleichmäßige Futterablage
- Kontinuierlicher Gutfluss



## Top im Schnitt – ruhig im Lauf:

Die großen Stirnräder des Hauptantriebes sorgen für mehr Laufruhe und beste Kraftübertragung. Die kleineren Räder der Nebenantriebe dienen ausschließlich zum Antrieb jeweils nur einer einzelnen Scheibe. Die Antriebsräder der Schwadleitrollen werden von den Stirnrädern des Hauptantriebes angetrieben.

## Leichtgängig:

Der Antrieb erfolgt über vier automatische gespannte Riemen, dann direkt über ein Winkelgetriebe durch die Schwadleitrolle zum Mähholm. Der Freilauf ist serienmäßig in der Gelenkwelle integriert.

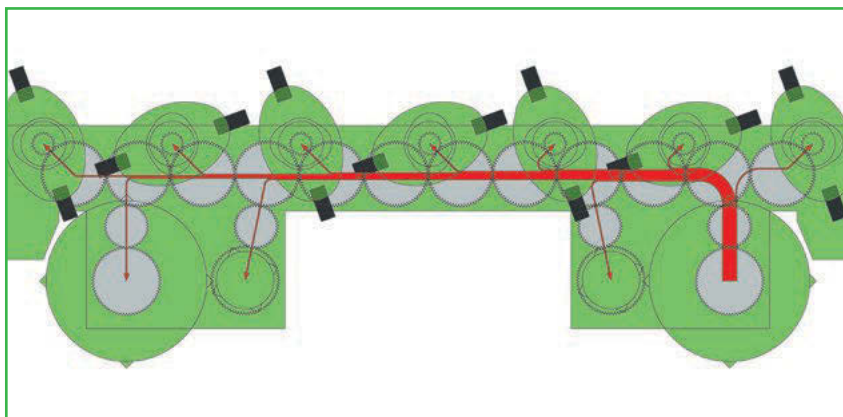

# Das Geheimnis bester Schwadablage:

Die KRONE Frontscheibenmäher EasyCut F 280 und EasyCut F 320 haben groß dimensionierte Schwadleitrollen. Sie sind links und rechts außen hinter den Mähscheiben angeordnet, werden vom Mähholm angetrieben und fördern das Mähgut kontinuierlich nach hinten. Die Traktorreifen laufen nicht auf, sondern neben dem locker abgelegten Schwad – ideal für die verlustfreie Aufnahme nachfolgender Erntemaschinen.

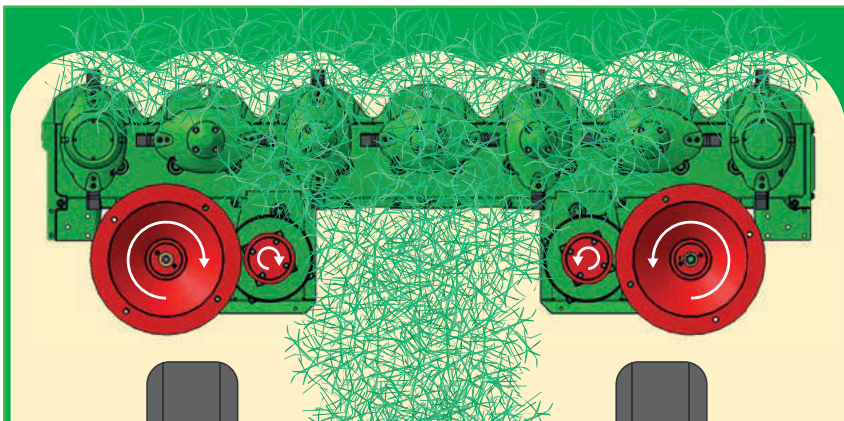
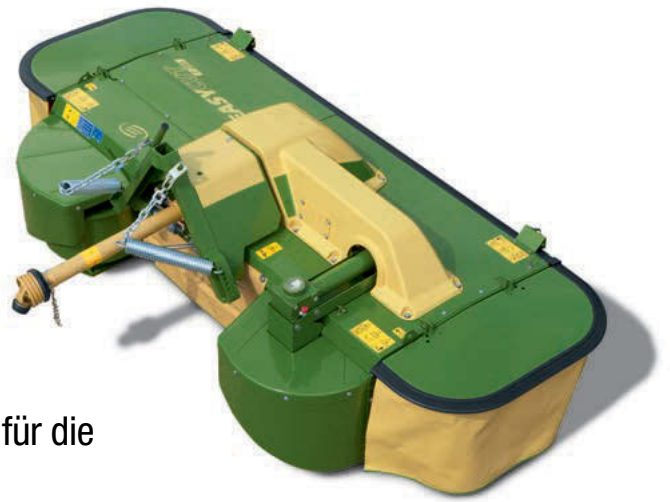

## Aktive Schwadleitrollen:

Aus voller Breite kontinuierlich zum Schwad, denn beim EasyCut F 280 und F 320 drehen alle Mähscheiben nach innen. Die vom Mähholm angetriebenen Schwadleitrollen formen den Fluss und räumen. Die hohe Förderleistung gewährleistet die perfekte Schwadablage auch am Hang.

## Schmal ablegen:

Optional können beim EasyCut F 320 auf die serienmäßig niedrigen inneren Schwadleitrollen hohe Trommeln aufgeschraubt werden. Das damit um ca. 40 cm schmalere Schwad wird auch von Traktoren mit kleineren Spurbreiten nicht überrollt.

## Breit ablegen:

Für die breitere Ablage haben die EasyCut F 320 neben den äußeren hohen Trommeln serienmäßig niedrige, innere Schwadleitrollen – ideal in Kombination mit breit ablegenden Heckmähern.

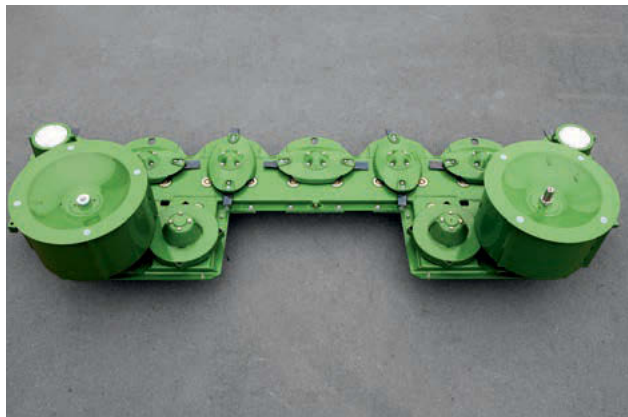

# EasyCut F 280, F 320

Perfekt geführt

- Kompakt am Traktor
- Viel Bewegungsfreiraum
- Teleskopoberlenker optional
- Ohne Hydraulikanschlüsse



## Immer passend:

Die EasyCut F 280 und F 320 passen sich allen Bodenkonturen an, sei es längs oder quer zur Fahrtrichtung. Die geschobene Anlenkung ermöglicht riesige Pendelwege und viel Freiraum nach oben und unten – ideal für extremes Gelände mit stark welligem Untergrund.

Die kompakte Bauart und die gute Übersicht erleichtern den Transport auf der Straße und die Arbeit auf dem Feld. Aufgrund des dichten Anbaues werden die Bewegungen der Traktorunterlenker nach oben und unten kleiner. Die Gelenkwelle wird weniger belastet.

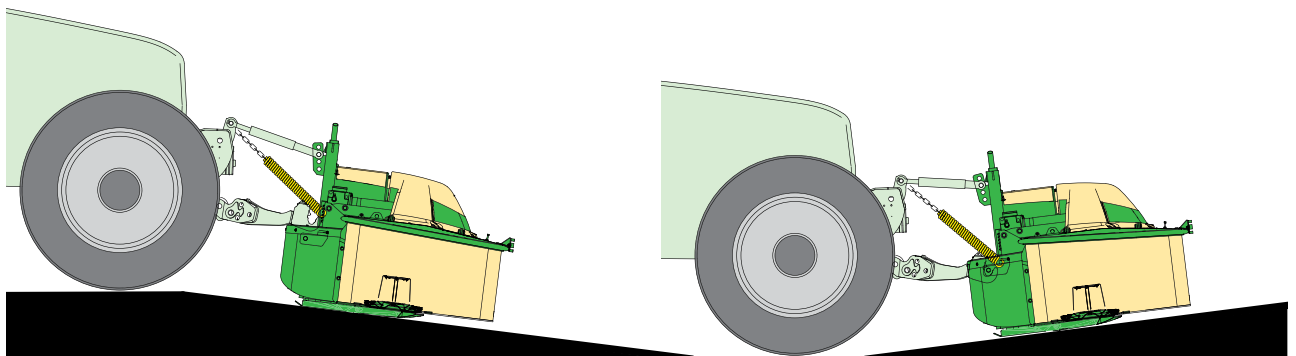



# Qualitätsfutter fängt beim Mähen an



Der KRONE Frontscheibenmäher überzeugt in Handhabung, Aufbau und Funktion. Der geschobene Mäher ist kompakt und hat ein geringes Eigengewicht. Der Pendelbock, die Schwerpunktaufhängung, der geringe Abstand zu den Traktorvorderrädern und die damit kurzen Pendelwege sind die Basis für den perfekten Schnitt, schnellen Wiederaufwuchs und saubere Futtergewinnung.

## **Einstellbarer Auflagedruck:**

Der Auflagedruck lässt sich über Zugfedern an den Lochschiene und den Kettengliedern einstellen. Der optimale Auflagedruck steht für ein optimales und gleichmäßiges Mähbild bei hoher Flächenleistung.



## **Gut zur Narbe:**

Die große Auflagefläche sorgt auch im schwierigen Gelände für beste Bodenführung, optimale Anpassung und Einhaltung der Arbeitstiefe. Der geringe Auflagedruck macht das Gleiten noch leichter. Die Grasnarbe wird geschont.



## **Immer passend:**

Mit dem optionalen, in sich beweglichen Teleskopoberlenker folgt der Mähholm allen Bodenkonturen und arbeitet mit gleichbleibender Schnitthöhe.





**Geht mit:**

Mit einem großen Pendelweg von insgesamt ca. 40 cm links und rechts folgen diese Mäher allen Bodenkonturen, hinterlassen eine heile Grasnarbe und legen sauberes Futter ab



**Komfortabel und automatisch:**

Im Bock integrierte Zugfedern sorgen beim Ausheben des Mähers für die waagerechte Position des pendelnd aufgehängten Mähholmes. Der hydraulische Dämpfer fängt seitliche Schwingungen ab und erhöht den Fahrkomfort.



**Rundum geschützt:**

Die seitlichen und vorderen Abdeckungen sind von Gummischutzkanten umgeben. Sie beugen Anfahr-schäden vor und sorgen für den Werterhalt des Mähwerkes.



**Mit Schwerpunktaufhängung:**

Mit immer gleichmäßigem Auflagedruck über die komplette Arbeitsbreite haben die Frontmäherwerke EasyCut F 280 und EasyCut F 320 weniger Verschleiß, sind leichtgängig und hinterlassen ein perfektes Mähbild.



**Klappbare Seitenschutz:**

Mit aufgestelltem Seitenschutz überschreiten die KRONE Frontscheibenmäher EasyCut nicht die in vielen Ländern maximal zulässige Transportbreite von 3,00 m. Zum Befahren öffentlicher Straßen und Wege wird keine Sondergenehmigung benötigt.



**Sicher auf der Straße:**

Das genormte Aufsteckprofil für die optionale Beleuchtungseinrichtung und Warntafeln gehört beim KRONE Frontmäherwerk zur Grundausrüstung. Mit einer Beleuchtungsanlage sind Sie stets auf der sicheren Seite.





# EasyCut F 320 CV

Frontmäher mit Aufbereiter

- Arbeitsbreite: 3.16 m
- Intensive Aufbereitung: Auf Griff stehende Stahlzinken
- Variierbarer Aufbereitungsgrad:  
Schaltgetriebe für 600 und 900 U/min  
Einstellbares Riffelblech



## Über die volle Breite:

Der Aufbereiter mit seinen auf Griff stehenden V-förmigen Stahlzinken und dem Riffelblech erstreckt sich über den vollen Mähbereich. Das bewirkt den gleichmäßigen Gutstrom über die gesamte Arbeitsbreite und ergibt den optimalen Aufschluss des Futters.

## Breitablage:

Optional zusätzliche, verstellbare Leitbleche ermöglichen die Breitablage und eine damit noch schnellere Aufbereitung.



# Futterqualität durch und durch

Mähen und Aufbereiten in einem Arbeitsgang:

Die KRONE Frontmäher mit Stahlzinkenaufbereiter CV sind Spezialisten, wenn es um die professionelle Gewinnung von wirtschaftseigenem Futter geht. Dank des großen Rotordurchmessers von 64 cm gibt es auch in langen Futterbeständen keine Probleme. Das Mähgut wird von den auf Griff stehenden V-förmigen Stahlzinken am Riffelblech verbeigeführt und über die volle Arbeitsbreite aufbereitet.



## Intensiv:

Mit den auf Griff stehenden V-förmigen Stahlzinken und dem verstellbaren Riffelblech bereiten Sie das Futter intensiv auf, haben weniger Verschleiß und können sich unterschiedlichen Futterbedingungen anpassen.



## Werkzeuglos:

Leicht lässt sich der Abstand zwischen Zinken und Riffelblech variieren. Damit beeinflussen Sie die Wirkung des Aufbereiters. Geringerer Abstand heißt intensivere Futteraufbereitung.

## Schaltgetriebe:

Das integrierte Schaltgetriebe für den Aufbereiter CV verfügt über 2 Drehzahlen: 600 und 900 U/min. Ein Griff genügt und Sie bereiten Ihr Futter so auf, wie Sie es brauchen.



# EasyCut Float

Nur von KRONE

- Kurze Bauweise: Sicher beim Transport – ideal beim Mähen
- Leichtes An- und Abkoppeln: Verriegelbare Entlastungsfedern
- Manuell oder optional hydraulisch einstellbarer Auflagedruck
- Hydraulisch schwenkbare, seitliche Schutze optional



## Hydraulisch variierbarer Auflagedruck:

Die optional hydraulische Vorspannung der Entlastungsfedern ist nicht nur schneller und komfortabler, sondern bietet auch die sofortige Änderung des Auflagedruckes während der Fahrt. Das Ergebnis: hochwertiges Futter durch saubere Arbeit.

## Auf einen Blick:

Die hydraulische Einstellung der Entlastungsfedern beinhaltet ein gut sichtbares Manometer im Blickfeld des Fahrers. Leicht lässt sich der Auflagedruck vom Traktorsitz aus kontrollieren und auf den gewünschten Wert einstellen.



# Ideal in Funktion und Handling

Wenn es um die saubere, professionelle Gewinnung von Grundfutter und die Erhaltung der Grasnarbe geht, so erfüllt der kompakte Frontmäher EasyCut F 320 CV alle Anforderungen. Mit im Anbaubock integrierten Entlastungsfedern folgt der Mäher allen Bodenkonturen mit eingestelltem Auflagedruck. Der Frontmäher lässt sich leicht an- und abbauen. Die optional hydraulische Einstellung des Auflagedruckes bietet höchsten Komfort.



## EasyCut Float:

Bei wechselnden Bodenkonturen variiert nicht nur der Federweg, sondern auch die Hebelarmlänge der von den Ketten angelenkten Schwingen. Aufgrund der Kinematik zwischen Feder und Schwinge bleibt der über die Federn eingestellte Auflagedruck auch bei Bodenunebenheiten nahezu gleich.

## Leichte Bedienung:

Die Einstellung des Auflagedruckes erfolgt in der Grundausrüstung über Spindeln an den Entlastungsfedern. Der An- und Abbau des Mähers ist schnell und einfach. Die Entlastungsfedern lassen sich arretieren.

## Vom Traktorsitz aus:

Zum Befahren öffentlicher Wege und Straßen werden die seitlichen Schutze hochgeschwenkt. Die optional hydraulische Verstellung bietet höchsten Komfort.







# Technische Daten

## EasyCut Frontscheibenmäher

		EasyCut F 280 M	EasyCut F 320 M	EasyCut F 280	EasyCut F 320
Arbeitsbreite	ca. mm	2.730	3.160	2.710	3.140
Transportbreite	ca. mm	2.565	3.000	2.565	3.000
Pendelbock		Serie	Serie	Serie	Serie
Anzahl Mähscheiben		4 / 2 opt.	5 / 3 opt.	4	5
Anzahl Mähtrommeln		2 / 4 opt.	2 / 4 opt.	2	2
Anzahl der Schwadleitrommeln		–	–	2	2 / 4 opt.
SafeCut		Serie	Serie	Serie	Serie
Messerschnellverschluss		Serie	Serie	Serie	Serie
Schwadbreite mit 2 Schwadleitrommeln	ca. mm	–	–	1.100	1.400
Schwadbreite mit 4 Schwadleitrommeln	ca. mm	–	–	–	1.100
Zapfwellendrehzahl	U/min	1.000	1.000	1.000	1.000
Eigengewicht	ca. kg	500	620	740	860
Leistungsbedarf	ca. kW/PS	40/55	48/65	44/60	51/70
Hydraulikanschlüsse		–	–	–	–
Flächenleistung	ca. ha/h	3,0-3,5	3,5-4,0	3,0-3,5	3,5-4,0

## EasyCut Frontscheibenmäher mit Aufbereiter

		EasyCut F 320 CV
Arbeitsbreite	ca. mm	3.160
Transportbreite	ca. mm	3.000
Pendelbock		Serie
Anzahl Mähscheiben		5
Anzahl Mähtrommeln		2
SafeCut		Serie
Messerschnellverschluss		Serie
Schwadbreite	ca. mm	1.300-2.700
CV-Aufbereiter mit Stahlzinken		Serie
Schaltgetriebe für Aufbereiter	600/900 U/min	Serie
Leitbleche für Breitverteilung		Option
Zapfwellendrehzahl	U/min	1.000
Eigengewicht	ca. kg	1.080
Leistungsbedarf	ca. kW/PS	59/80
Hydraulische Einstellung des Auflagedruckes		Option (1 x DW)
Hydraulisches Hochklappen der Seitenschutze		Option (1 x DW)
Flächenleistung	ca. ha/h	3,5-4,0

Alle Abbildungen, Maße und Gewichte entsprechen nicht unbedingt der Serienausrüstung und sind unverbindlich.



# Technische Daten

## EasyCut Heckscheibenmäher

		EasyCut R 280	EasyCut R 320	EasyCut R 360
Arbeitsbreite	ca. mm	2.730	3.160	3.600
Transporthöhe	ca. mm	3.500	3.900	4.000
Transportstellung nach oben		110°	110°	124°
Anzahl der Mähscheiben		4	5	4
Anzahl der Mähtrommeln		2	2	4
SafeCut		Serie	Serie	Serie
Messerschnellverschluss		Serie	Serie	Serie
Zapfwellendrehzahl Serie	U/ min	540	540	540
Zapfwellendrehzahl Option	U/ min	1.000	1.000	1.000
Eigengewicht	ca. kg	780	840	1.040
Leistungsbedarf	ca. kW/PS	40/55	50/68	55/75
Mechanische Einstellung des Auflagedruckes		Serie	Serie	Serie
Hydr. Einstellung des Auflagedruckes		Option (1 xDW)	Option (1 xDW)	Option (1 xDW)
Hydraulikanschlüsse		1 xEW	1 xEW	1 xEW/1 xDW
Unterlenkerbolzen		Kat. II	Kat. II	Kat. II
Flächenleistung	ca. ha/h	3,0-3,5	3,5-4,0	4,0-4,5

## EasyCut Heckscheibenmäher mit Aufbereiter

		EasyCut R 280 CV	EasyCut R 320 CV
Arbeitsbreite	ca. mm	2.730	3.160
Transporthöhe	ca. mm	3.100	3.500
Transportstellung nach oben		124°	124°
Anzahl der Mähscheiben		4	5
Anzahl der Mähtrommeln		2	2
SafeCut		Serie	Serie
Messerschnellverschluss		Serie	Serie
CV-Stahlzinken-Aufbereiter		Serie	Serie
Schaltgetriebe für Aufbereiter	U/ min 600/900	Serie	Serie
Leitbleche für Breitverteilung		Option	Option
Zapfwellendrehzahl Serie	U/ min	540	540
Zapfwellendrehzahl Option	U/ min	1.000	1.000
Eigengewicht	ca. kg	1.120	1.260
Leistungsbedarf	ca. kW/PS	51/70	59/80
Mechanische Einstellung des Auflagedruckes		Serie	Serie
Hydr. Einstellung des Auflagedruckes		Option (1 xDW)	Option (1 xDW)
Hydraulikanschlüsse		1 xEW/1 xDW	1 xEW/1 xDW
Unterlenkerbolzen		Kat. II	Kat. II
Flächenleistung	ca. ha/h	3,0-3,5	3,5-4,0

Alle Abbildungen, Maße und Gewichte entsprechen nicht unbedingt der Serienausrüstung und sind unverbindlich.

# KRONE Online

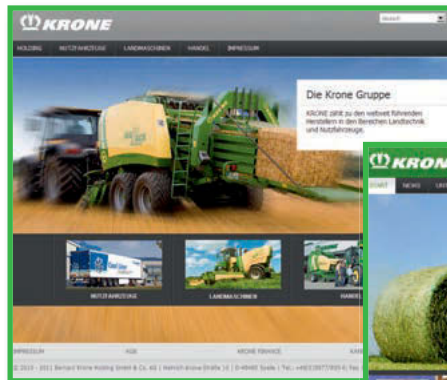

Entdecken Sie die ganze Welt von KRONE unter [www.krone.de](http://www.krone.de). Auf vielen Seiten präsentieren wir Ihnen Zahlen, Fakten und Neuheiten und bieten darüber hinaus eine ganze Reihe von Serviceleistungen. Surfen Sie los und entdecken Sie wie vielseitig KRONE sich im Netz darstellt.



## Aktuelles

Hier finden Sie die aktuellsten Meldungen rund um das Thema KRONE. Von der Produktvorstellung bis zur Messerückschau. Hier sind Sie am Puls unserer Zeit.



## Produkte

Informieren Sie sich umfassend über unser gesamtes Produktprogramm. Alles, was Sie dazu benötigen, vom Video bis zur Bedienungsanleitung, finden Sie kompakt unter dieser Rubrik.



## Vertrieb

Ob Sie den KRONE Importeur in Japan suchen, oder den Händler in Ihrer Umgebung. Hier finden Sie Ihren KRONE Partner, der Ihnen in allen Belangen gerne weiterhilft.



## Jobs

Sie interessieren sich für eine Tätigkeit bei KRONE? Sowohl im Landmaschinenwerk, als auch in der Nutzfahrzeugfertigung sucht KRONE oft tüchtige und motivierte Mitarbeiter, ein Blick lohnt sich immer.



## Mediathek

Die KRONE „Datenbank“, Tausende von Dokumenten, Bildern, Testberichten und, und, und... finden sich in der KRONE Mediathek. Hier entdecken Sie auch sehr detaillierte Informationen zu den KRONE Produkten, die Sie interessieren.



## Termine

Sie wollen KRONE live erleben? Finden Sie hier alle Termine, an denen wir KRONE Technik auf Messen oder im Einsatz zeigen, denn nichts überzeugt mehr als der eigene Praxiseindruck.



## Service

Hier finden Sie alles, vom Ansprechpartner im Werk bis zur Finanzierung Ihrer KRONE Maschine. Und auch unsere vielfältigen Schulungsmodule für Techniker und Anwender finden Sie hier im Überblick.



## Download

Sie suchen einen KRONE Kalender für Ihren Desktop oder ein tolles Einsatzbild für eine Präsentation? Im KRONE Downloadbereich finden Sie viele nützliche Dinge, die Sie zur Gestaltung der verschiedensten Projekte einsetzen können.



## Gebrauchtmachines

KRONE hat oft günstige Vorfür- oder Ausstellungsgeräte im Angebot. Finden Sie hier Ihre KRONE Maschine und stimmen sich mit Ihrem KRONE Vertriebspartner vor Ort über die Details eines eventuellen Kaufes ab.



## Ersatzteile

24/7...Finden Sie an sieben Tagen in der Woche und zwar 24 Stunden lang Ihr KRONE Ersatzteil, online und ohne Wartezeiten. Das KRONE Agroparts Portal bietet alle Ersatzteile mit Artikelnummer und genauer Bezeichnung. Per Email können Sie sofort bei Ihrem KRONE Vertriebspartner bestellen.



## Shop

Sie suchen ein Geschenk oder sind Sammler landtechnischer Modelle? Dann lohnt sich in jedem Fall ein virtueller Rundgang durch unseren KRONE Shop. Auch hier können Sie bequem online bestellen, und das ebenfalls zu jeder Tageszeit.

Ihr KRONE Vertriebspartner

## Maschinenfabrik Bernard KRONE GmbH

Heinrich-Krone-Straße 10  
D-48480 Spelle

Telefon: +49 (0) 5977.935-0  
Telefax: +49 (0) 5977.935-339

[info.ldm@krone.de](mailto:info.ldm@krone.de)  
[www.krone.de](http://www.krone.de)